

クイックチェンジ

組み合わせ式 裏座ぐり工具

ホルダ

豊富な下穴サイズに対応できるガイド・ホルダが選べます。シャンクはMT(モールドステーパ)とW(ウェルドン)があります。

カッタ

豊富なカッタ形状とサイズが選べます。



U 型

UD 型

UH 型

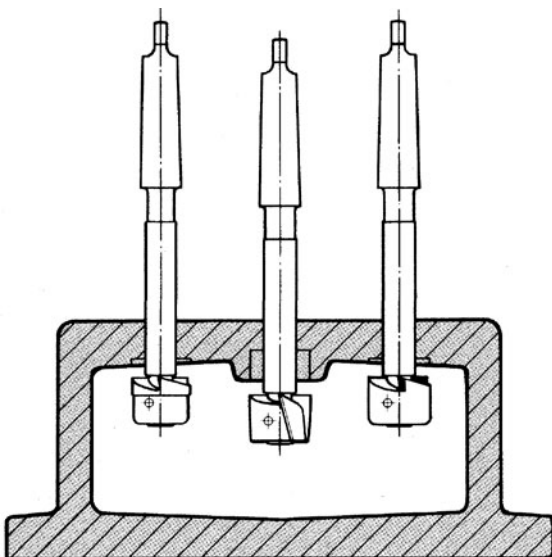

特徴

- カッタの着脱は差し込んでひねるだけのクイック・チェンジです。
- 故障の少ないシンプルな機構。
- 独自の3枚刃と4枚刃のカッタは安定性が高く、重切削ができ、1枚刃の裏座ぐりカッタに比べて能率の良い加工ができます。

カッタの種類

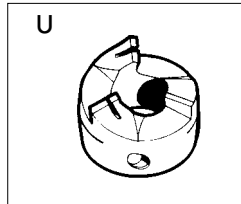

U 型 HSS 標準型

標準タイプの鋼および非鉄金属用の3枚刃裏座ぐりカッタです。U型はカッタ側面に切りくず排出用の溝がないため、浅い座ぐりに向いています。切りくず排出のためには、ステップが必要です。側面溝がないため、カッタに剛性があります。

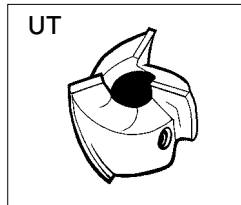

UT 型 HSS 汎用型 **Cutpia**

U型(三枚刃)とUD型(切り屑排出溝)のよい点を取り入れたカッタです。グランlund製と互換性を持たせたCutpia製の新品です。

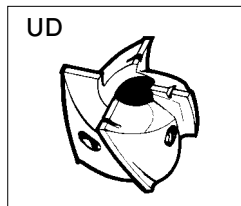

UD 型 HSS 深座ぐり用

深座ぐり用の鋼および非鉄金属用の4枚刃裏座ぐりカッタです。UD型はカッタ側面に切りくず排出用の溝がついているため、連続した切りくず排出ができ、深い座ぐりに向いています。カッタ剛性はU型よりも低いため、適切な切削条件で加工ください。送りを低くして、薄い切りくずを出すようにして下さい。

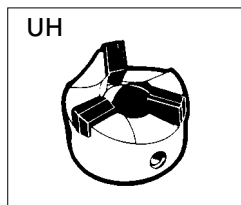

UH 型 超硬ロー付 鋳物用

鋳鉄、青銅及び合成材料用3枚刃の超硬ロー付裏座ぐりカッタです。

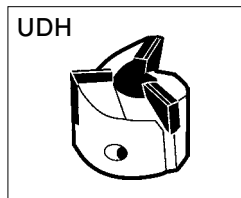

UDH 型 超硬ロー付 深座ぐり用

超硬ロー付タイプの深座ぐり用カッタです。UH型は切屑がチップポケットにたまってしまいますがUDH型は側面に切屑排出用の溝(フルート)が付いているため深い座ぐり用です。フルートやチップポケットは大きいため、切粉が細かく切れるワークの深座ぐりにご使用下さい。

裏座ぐりカッタ

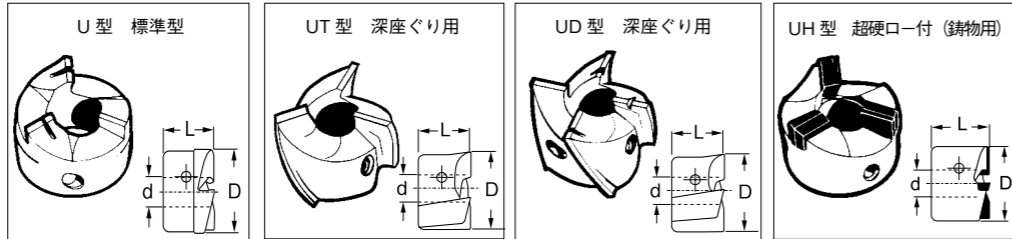
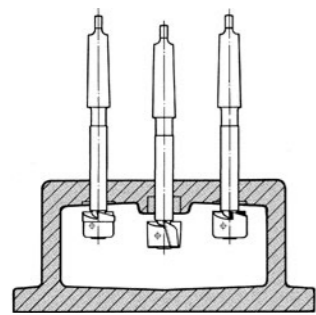

Cutpia

U型 HSS	UT型 HSS	UD型 HSS	UH型 超硬コー付
------------------	-------------------	-------------------	---------------------

かん合径
グループ

L
mm

6	17
---	----

右ページの US-06/ホルダと組み合わせてください。

型番 φ d / D(mm)	在庫	型番 φ d / D(mm)	在庫	型番 φ d / D(mm)	在庫	型番 φ d / D(mm)	在庫
U-06/12	●	UT-06/12	●	UD-06/12	●	UH-06/12	○
U-06/13	○	UT-06/14	●	UD-06/13	○	UH-06/13	○
U-06/13,5	○	UT-06/15	●	UD-06/14	●	UH-06/13,5	○
U-06/14	●	UT-06/20	●	UD-06/14,5	●	UH-06/14	●
U-06/14,5	●			UD-06/15	●	UH-06/15	●
U-06/15	●			UD-06/16	●	UH-06/16	●
U-06/16	●			UD-06/17	●	UH-06/17	●
U-06/17	○			UD-06/18	●	UH-06/18	●
U-06/18	●			UD-06/20	●	UH-06/19	●
U-06/19	●			UD-06/22	●	UH-06/20	●
U-06/20	●					UH-06/22	●
U-06/22	●						
U-06/24	●						
U-06/26	●						

9	21
---	----

右ページの US-09/ホルダと組み合わせてください。

U-09/16	●	UT-09/16	●	UD-09/17,5	●	UH-09/16	●
U-09/17	●	UT-09/17,5	●	UD-09/18	●	UH-09/17	○
U-09/18	●	UT-09/18	●	UD-09/19	●	UH-09/18	●
U-09/19	●	UT-09/19	●	UD-09/20	●	UH-09/19	●
U-09/20	●	UT-09/20	●	UD-09/21	●	UH-09/20	●
U-09/21	●	UT-09/21	●	UD-09/22	●	UH-09/21	●
U-09/22	●	UT-09/22	●	UD-09/23	●	UH-09/22	●
U-09/23	●	UT-09/24	●	UD-09/24	●	UH-09/23	●
U-09/24	●	UT-09/26	●	UD-09/25	●	UH-09/24	●
U-09/25	●	UT-09/28	●	UD-09/26	●	UH-09/25	●
U-09/26	●			UD-09/28	●	UH-09/26	●
U-09/28	●			UD-09/30	●	UH-09/28	●
U-09/30	●			UD-09/32	○	UH-09/30	●
U-09/32	●			UD-09/34	○	UH-09/32	●
U-09/33	●					UH-09/34	○
U-09/34	●						

14	27
----	----

右ページの US-14/ホルダと組み合わせてください。

U-14/24	●	UT-14/24	●	UD-14/24	●	UH-14/24	●
U-14/25	○	UT-14/26	●	UD-14/25	●	UH-14/26	●
U-14/26	●	UT-14/28	●	UD-14/26	●	UH-14/28	●
U-14/27	●	UT-14/34	●	UD-14/28	●	UH-14/30	●
U-14/28	●	UT-14/35	●	UD-14/30	●	UH-14/32	●
U-14/30	●	UT-14/36	●	UD-14/32	●	UH-14/33	●
U-14/32	●	UT-14/40	●	UD-14/33	●	UH-14/34	●
U-14/33	●	UT-14/41	●	UD-14/34	●	UH-14/35	●
U-14/34	●			UD-14/35	●	UH-14/36	●
U-14/35	●			UD-14/36	●	UH-14/38	●
U-14/36	●			UD-14/38	●	UH-14/40	●
U-14/38	○			UD-14/40	●	UH-14/41	○
U-14/40	○			UD-14/41	○		
U-14/41	○						

●標準在庫 ○海外在庫

裏座ぐりホルダ

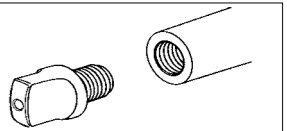
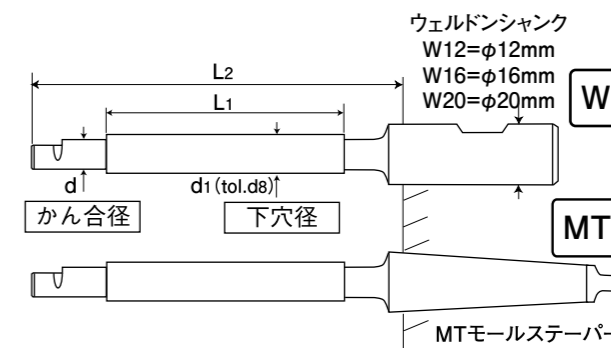

すべてのホルダは、引きねじ用に、タングが取りはずしできるようにしています。
※タングのみの販売はしておりません。

MT1 タングなし
MT2 M10
MT3 M12
MT4 M16

L1 mm L2 mm シャンク 型番
US- φ dmm (かん合径) / d 1mm (下穴径) - シャンク

L1 mm	L2 mm	シャンク	型番	在庫
55	92	MT1	MT1	在庫
			US-06/06 *	●
			US-06/06.5 *	●
			US-06/07 *	●
			US-06/07.5	●
			US-06/08	●
			US-06/08.5	●
			US-06/09	●
			US-06/09.5	○
			US-06/10	●
55	99	W12	W12	在庫
			US-06/06 *	●
			US-06/06.5 *	●
			US-06/07 *	●
			US-06/08	●
			US-06/08.5	●
			US-06/09	●
			US-06/09.5	○
			US-06/10	●

適用ホルダ

※印のホルダは d1 寸法が超硬刃より小さくなるため、超硬カッタ (UH型、UDH型) との併用はできません。

L1 mm	L2 mm	シャンク	型番	在庫
75	116	MT2	MT2	在庫
			US-09/09 *	●
			US-09/09.5 *	●
			US-09/10 *	●
			US-09/10.5	●
			US-09/11	●
			US-09/11.5	○
			US-09/12	●
			US-09/12.5	○
			US-09/13	●
70	128	W16	W16	在庫
			US-09/09 *	●
			US-09/09.5 *	●
			US-09/10 *	●
			US-09/10.5	●
			US-09/11	●
			US-09/11.5	○
			US-09/12	●
			US-09/12.5	○
			US-09/13	●

適用ホルダ

※印のホルダは d1 寸法が超硬刃より小さくなるため、超硬カッタ (UH型、UDH型) との併用はできません。

L1 mm	L2 mm	シャンク	型番	MT3 在庫	W20 在庫
90	143	MT3 W20	MT3・W20	在庫	在庫
			US-14/14 *	●	○
			US-14/14.5 *	●	○
			US-14/15 *	●	○
			US-14/16	●	○
			US-14/17	●	○
			US-14/18	●	○
			US-14/19	●	○
			US-14/20	●	○
			US-14/21	●	○
US-14/22	○	○			

適用ホルダ

※印のホルダは d1 寸法が超硬刃より小さくなるため、超硬カッタ (UH型、UDH型) との併用はできません。

●標準在庫 ○海外在庫

裏座ぐりカッタ

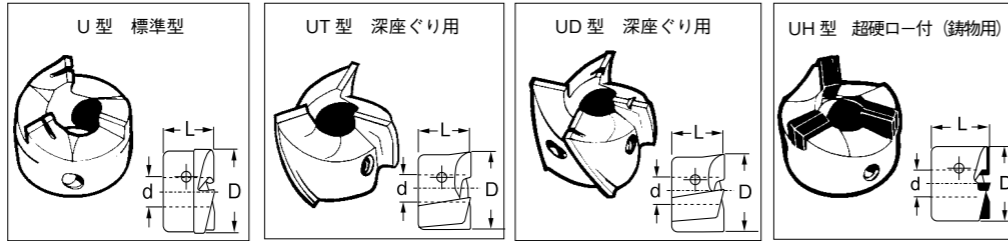
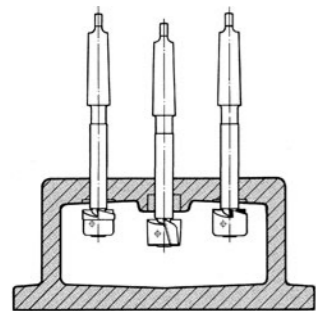

Cutpia

U 型 HSS
UT 型 HSS
UD 型 HSS
UH 型 超硬ロー付 (鋳物用)

かん合径 グループ L mm

20	31	型番	在庫	型番	在庫	型番	在庫	型番	在庫
		$\phi d/D(mm)$		$\phi d/D(mm)$		$\phi d/D(mm)$		$\phi d/D(mm)$	
		U-20/32	●	UT-20/40	●	UD-20/35	●	UH-20/32	●
		U-20/34	●	UT-20/42	●	UD-20/36	●	UH-20/33	○
		U-20/35	●	UT-20/43	●	UD-20/38	○	UH-20/34	○
		U-20/36	○	UT-20/44	●	UD-20/40	●	UH-20/35	●
		U-20/38	●	UT-20/45	●	UD-20/42	○	UH-20/36	○
		U-20/40	●	UT-20/50	●	UD-20/44	○	UH-20/38	●
		U-20/42	●	UT-20/55	●	UD-20/45	○	UH-20/40	●
		U-20/43	○			UD-20/46	●	UH-20/42	●
		U-20/44	●			UD-20/48	●	UH-20/45	●
		U-20/45	●			UD-20/50	●	UH-20/46	○
		U-20/46	○			UD-20/52	●	UH-20/48	●
		U-20/48	○			UD-20/55	○	UH-20/50	●
		U-20/50	●			UD-20/57	●	UH-20/52	○
U-20/52	●					UH-20/55	○		
U-20/55	●					UH-20/57	●		

右ページのUS-20/ホルダと組み合わせてください。

30	38	型番	在庫	型番	在庫	型番	在庫
		$\phi d/D(mm)$		$\phi d/D(mm)$		$\phi d/D(mm)$	
		U-30/60	○	UD-30/60	○	UH-30/60	○
		U-30/62	○	UD-30/62	○	UH-30/62	○
		U-30/64	○	UD-30/64	○	UH-30/65	○
		U-30/65	○	UD-30/65	○	UH-30/70	○
		U-30/68	○	UD-30/68	○	UH-30/72	○
		U-30/70	○	UD-30/70	○	UH-30/75	○
		U-30/72	○	UD-30/72	○	UH-30/80	○
		U-30/75	○	UD-30/75	○		
		U-30/80	○	UD-30/76	○		
		U-30/83	○	UD-30/80	○		

右ページのUS-30/ホルダと組み合わせてください。

●標準在庫 ○海外在庫

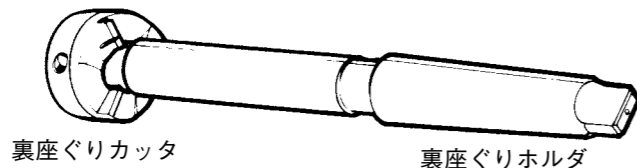

裏座ぐりカッタ 裏座ぐりホルダ

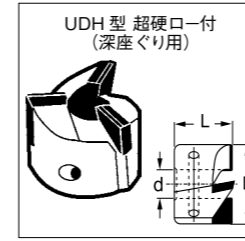

UDH 型 超硬ロー付 (深座ぐり用)

型番	在庫
$\phi d/D(mm)$	
UDH-20/35	○
UDH-20/36	○
UDH-20/38	○
UDH-20/40	○
UDH-20/42	○
UDH-20/44	○
UDH-20/45	○
UDH-20/46	○
UDH-20/48	○
UDH-20/50	○
UDH-20/52	○
UDH-20/55	○
UDH-20/57	○

型番	在庫
$\phi d/D(mm)$	
UDH-30/60	○
UDH-30/62	○
UDH-30/64	○
UDH-30/65	○
UDH-30/68	○
UDH-30/70	○
UDH-30/72	○
UDH-30/75	○
UDH-30/76	○
UDH-30/80	○

●標準在庫 ○海外在庫

裏座ぐりホルダ

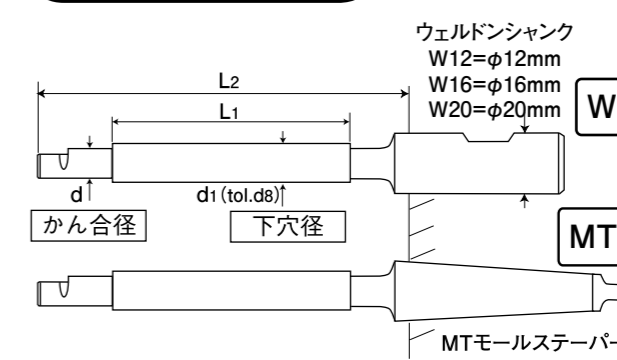

ウェルドンシャンク W12=φ12mm W16=φ16mm W20=φ20mm
 L1 mm L2 mm シャンク 型番 US-φ dmm (かん合径) / d 1mm (下穴径) - シャンク

すべてのホルダは、引きねじ用に、タングが取りはずしできるようにしています。
 ※タングのみの販売はしておりません。

MT1 タングなし
 MT2 M10
 MT3 M12
 MT4 M16

適用ホルダ	90	147	MT3 W20 US-20/20 US-20/24	MT3・W20	
				MT3 在庫	W20 在庫
				US-20/20 ※	● ○
				US-20/21 ※	● ○
				US-20/22	● ○
				US-20/23	● ○
	US-20/24	● ○			
	110	169	MT4 W20 US-20/25 US-20/32	MT4・W20	
				MT4 在庫	W20 在庫
				US-20/25	● ○
				US-20/26	● ○
				US-20/27	● ○
US-20/28				● ○	
US-20/30	● ○				
US-20/32	● ○				

※印のホルダは d1 寸法が超硬刃より小さくなるため、超硬カッタ (UH 型、UDH 型) との併用はできません。

適用ホルダ	130	205	MT4 W25	MT4・W25	
				MT4 在庫	W25 在庫
				US-30/30 ※	○ ○
				US-30/32	○ ○
				US-30/33	○ ○
				US-30/34	○ ○
				US-30/35	○ ○
				US-30/36	○ ○
				US-30/38	○ ○
				US-30/39	○ ○
				US-30/40	○ ○
				US-30/42	○ ○
US-30/45	○ ○				

※印のホルダは d1 寸法が超硬刃より小さくなるため、超硬カッタ (UH 型、UDH 型) との併用はできません。

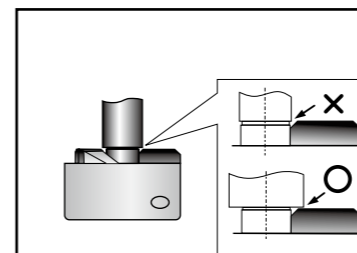

※印のホルダは d1 寸法が超硬刃より小さくなるため、超硬カッタ (UH 型、UDH 型) との併用はできません。